

Datenmodellierung

DBS kann vieles, aber nicht alles!

Benutzer muss spezifizieren

- Anforderungen einer Anwendung
- Art von zu speichernden Daten

Zwei wichtige Konzepte beim Entwurf:

- Datenmodell: Konstrukte zum Beschreiben der Daten
- Schema: konkrete Beschreibung einer bestimmten Datensammlung
(unter Verwendung eines Datenmodells)

Datenmodellierung

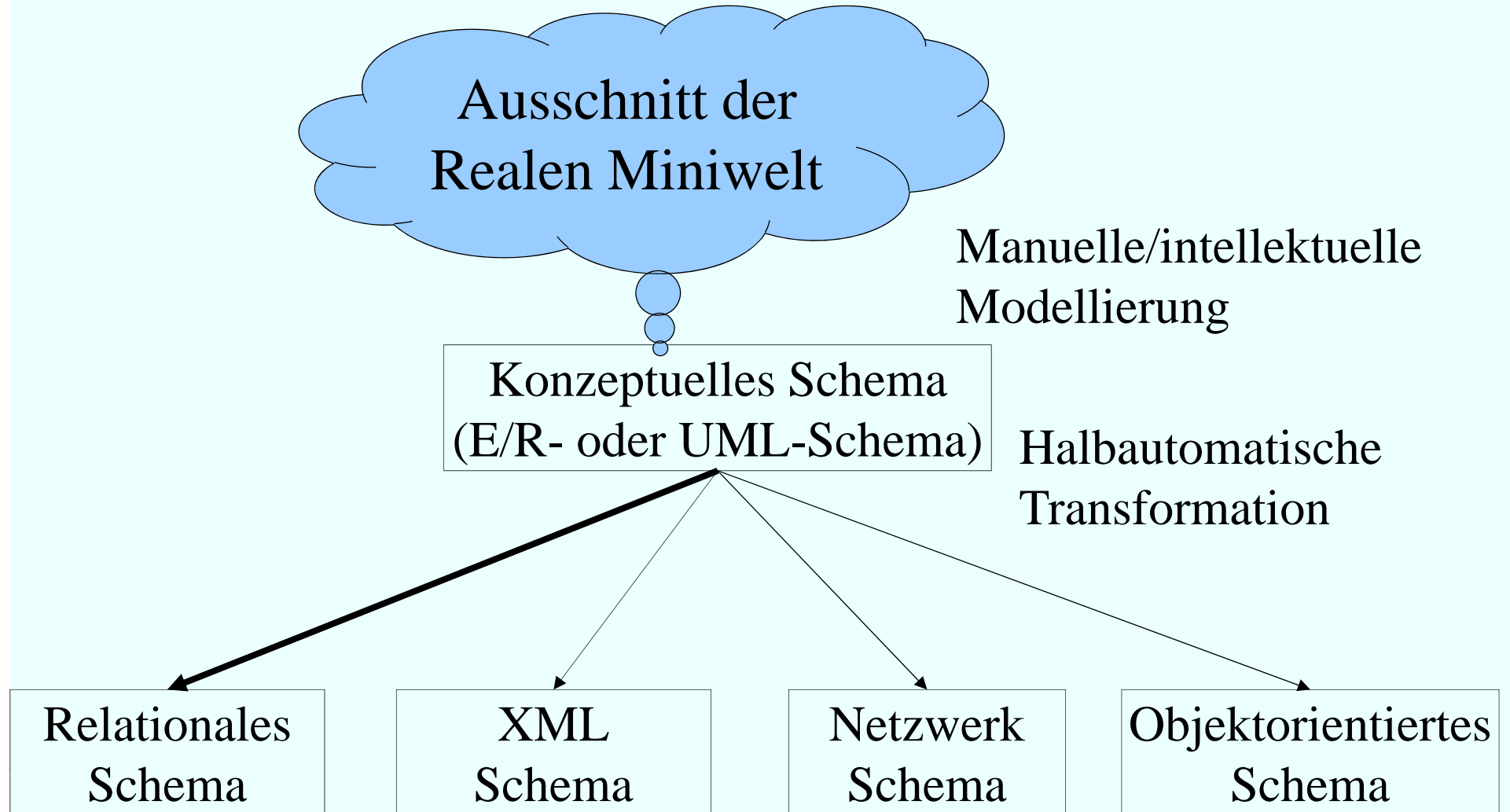

Logische Datenmodelle

- Netzwerkmodell
- Hierarchisches Datenmodell
- **Relationales Datenmodell**
- XML Schema
- Objektorientiertes Datenmodell
 - Objektrelationales Schema
- Deduktives Datenmodell

Modellierung einer kleinen Beispielanwendung: E/R

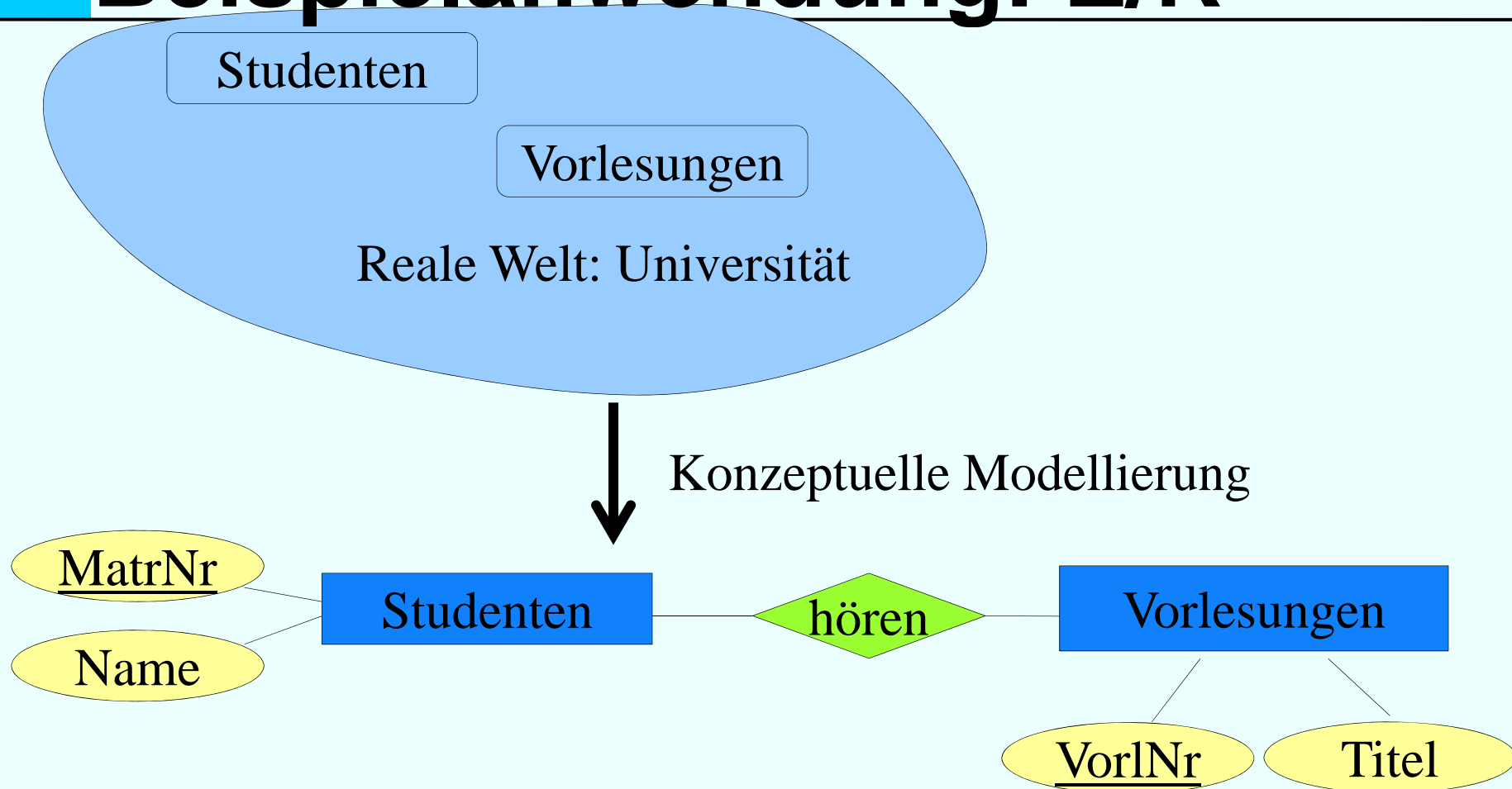

Modellierung einer kleinen Beispielanwendung: UML

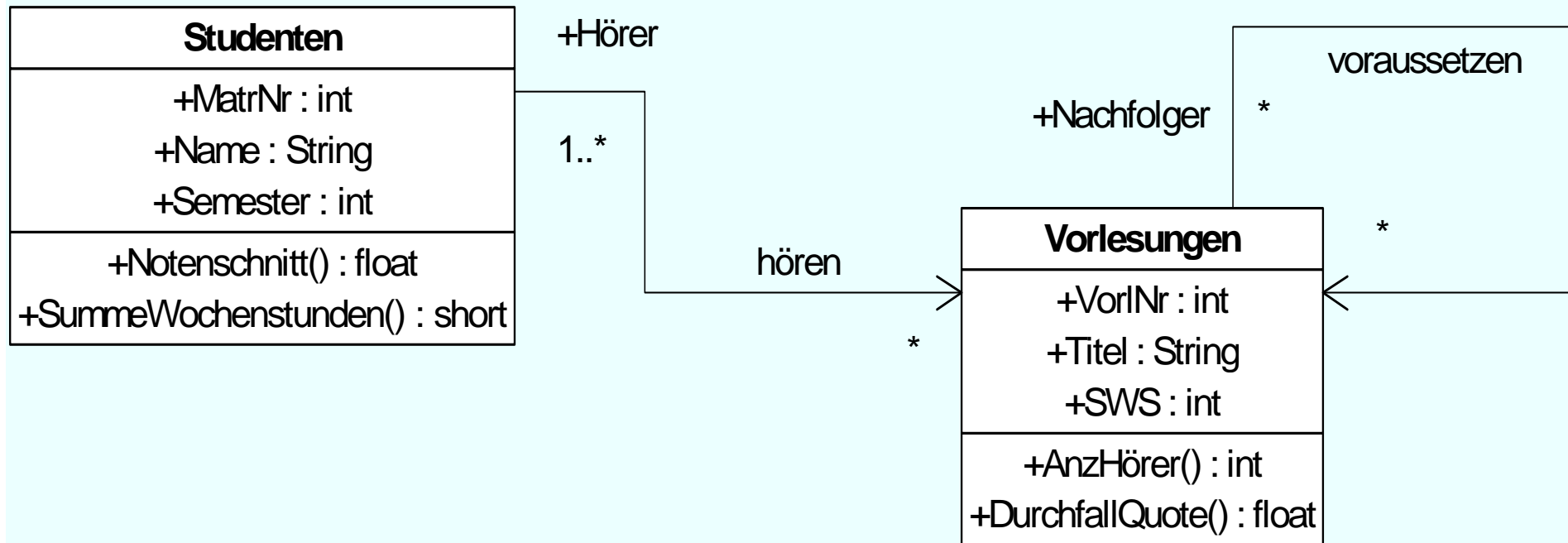
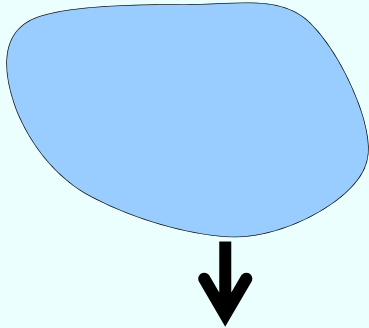

Das relationale Datenmodell

Studenten	
MatrNr	Name
26120	Fichte
25403	Jonas
...	...

hören	
MatrNr	VorlNr
25403	5022
26120	5001
...	...

Vorlesungen	
VorlNr	Titel
5001	Grundzüge
5022	Glaube und Wissen
...	...

Select Name

From Studenten, hören, Vorlesungen

Where Studenten.MatrNr = hören.MatrNr **and**
hören.VorlNr = Vorlesungen.VorlNr **and**
Vorlesungen.Titel = `Grundzüge`;

Datenbankentwurf

Abstraktionsebenen des Datenbankentwurfs

1. Konzeptuelle Ebene
2. Implementationsebene
3. Physische Ebene

Allgemeiner top-down Entwurf

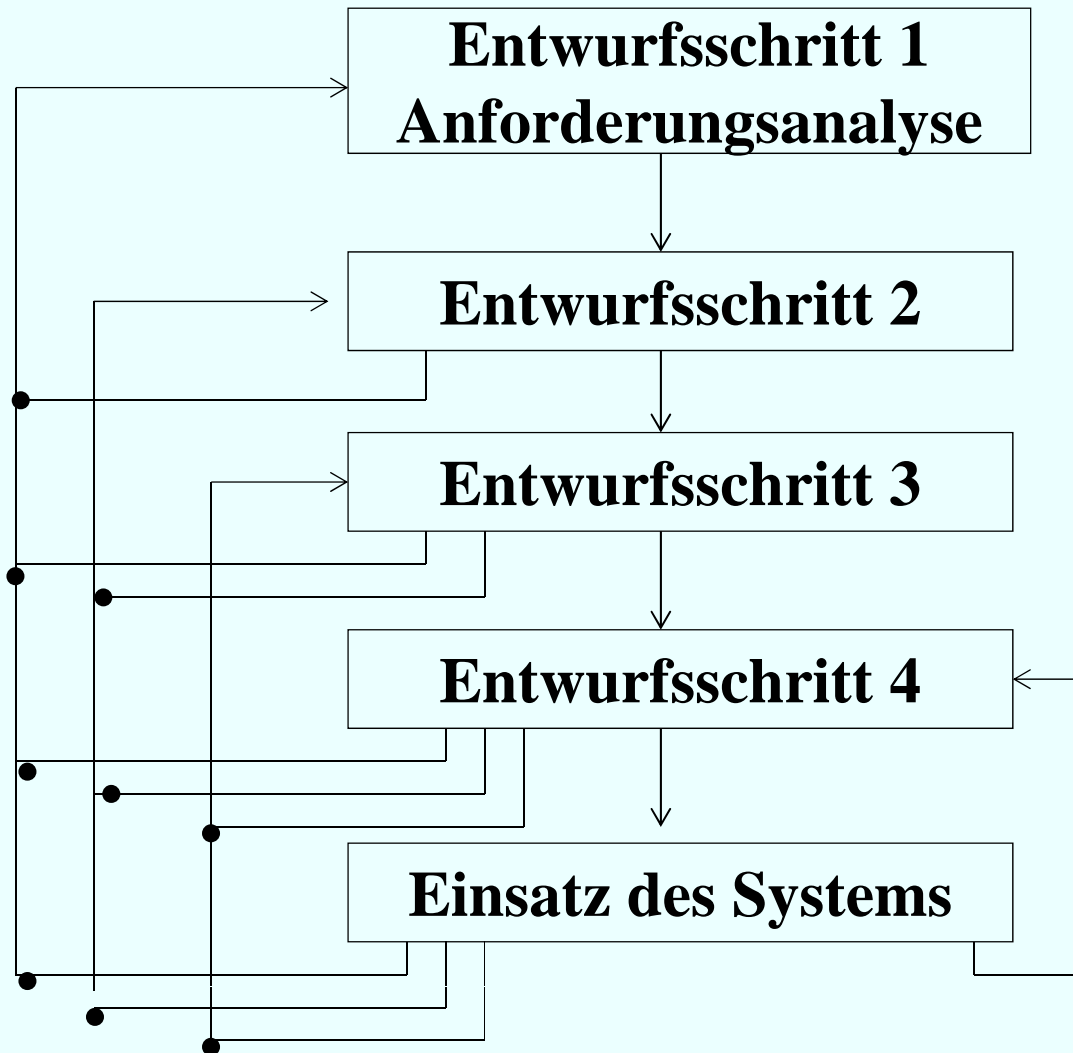

Phasen des Datenbankentwurfs

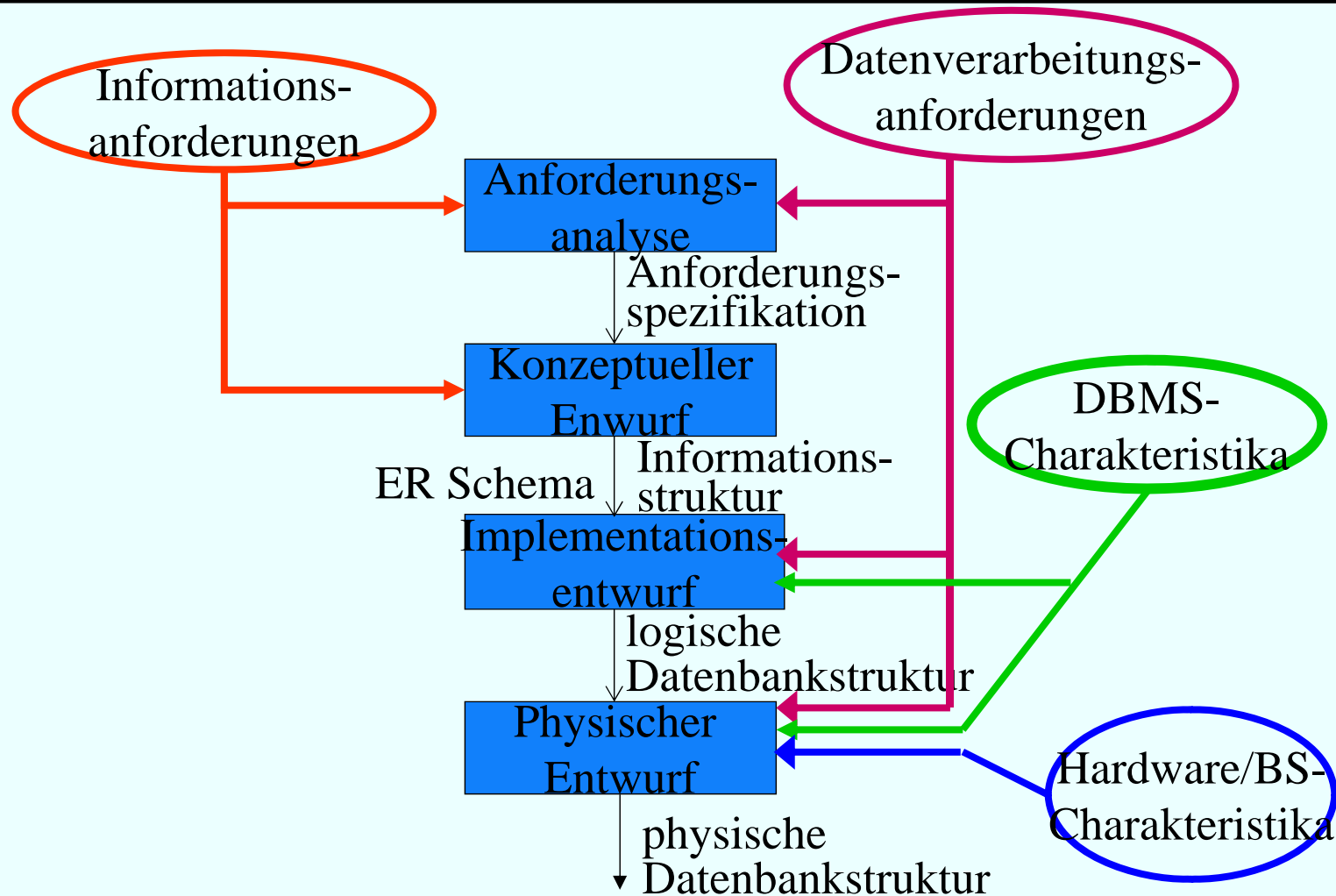

Softwareentwicklung und Kommunikationsfähigkeit



Wie es der Kunde erklärte

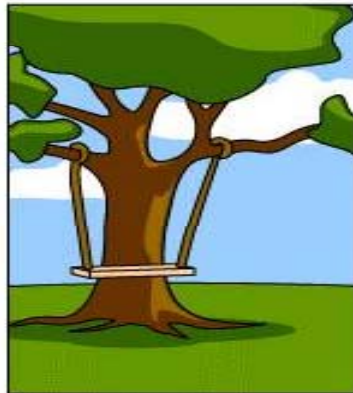

Wie es der Projektleiter verstand

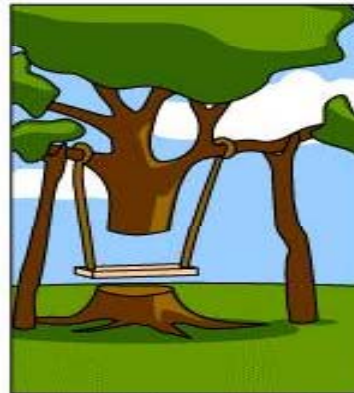

Wie es der Engineer geplant hat



Wie es der Programmierer umsetzte



Wie es der Berater verstand

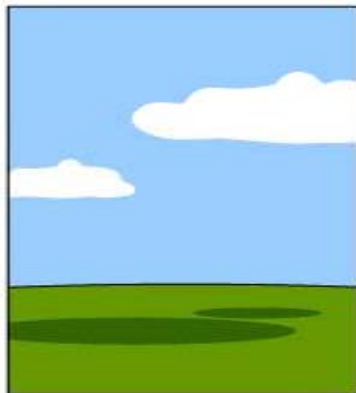

Wie es dokumentiert wurde



Wie es installiert wurde



Was dem Kunde berechnet wurde

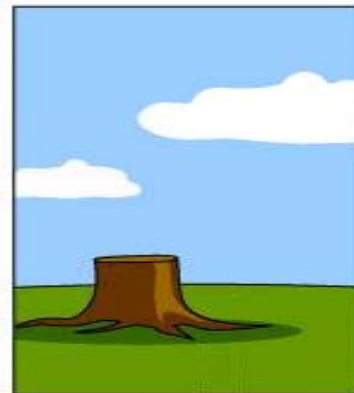

Was der Servicevertrag unterstützt

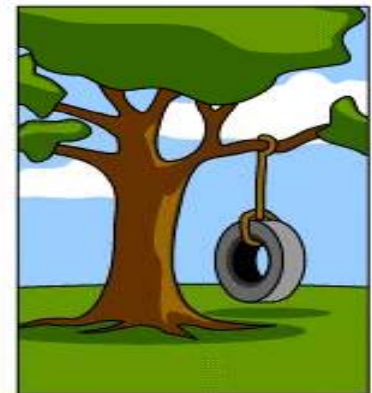

Was der Kunde wirklich wollte

Schemaentwurf

Prinzipielle Vorgehensweise:

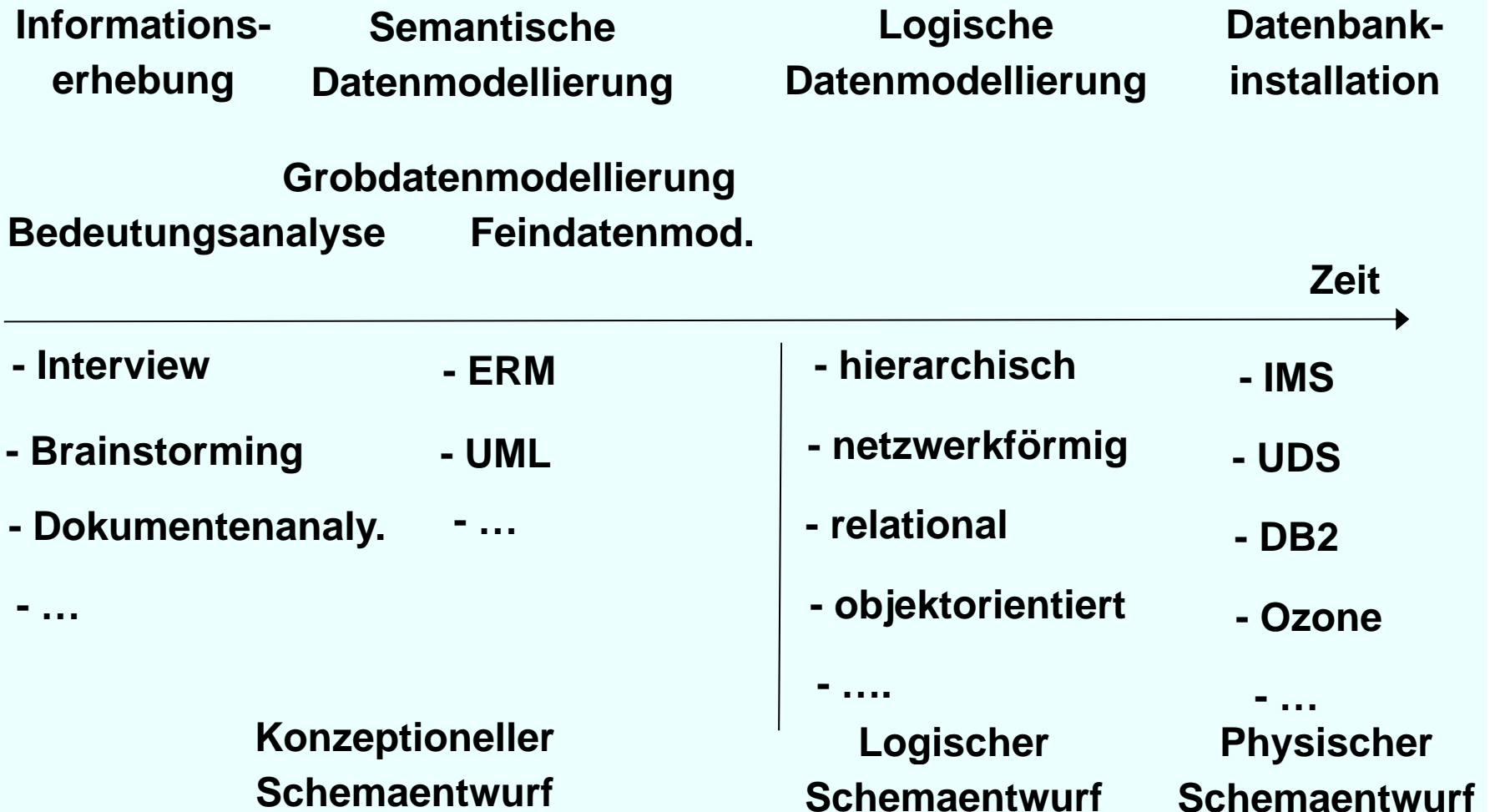

Objektbeschreibung

Uni-Angestellte

-Anzahl: 1000

-Attribute

❖ Personalnummer

- Typ: Zahl
- Wertebereich:
0...999.999.99
- Definiertheit: 100%
- Identifizierend: ja
- Beispiel: 007

❖ Gehalt

- Typ: dezimal
- Länge: (7,2)
- Einheit: Euro pro Monat
- Definiertheit: 10%
- Identifizierend: nein

❖ Rang

- Typ: String
- Länge: 2
- Definiertheit: 100%
- Identifizierend: nein
- Beispiel: W2

Beziehungsbeschreibung: *prüfen*

Beteiligte Objekte:

- Professor als Prüfer
- Student als Prüfling
- Vorlesung als Prüfungsstoff

Attribute der Beziehung:

- Datum
- Uhrzeit
- Note

Anzahl: 100 000 pro Jahr

Prozeßbeschreibung: *Zeugnisausstellung*

- Häufigkeit: halbjährlich
- benötigte Daten
 - * Prüfungen
 - * Studienordnungen
 - * Studenteninformation
 - * ...
- Priorität: hoch
- Zu verarbeitende Datenmenge
 - * 500 Studenten
 - * 3000 Prüfungen
 - * 10 Studienordnungen

Phasen des Datenbankentwurfs

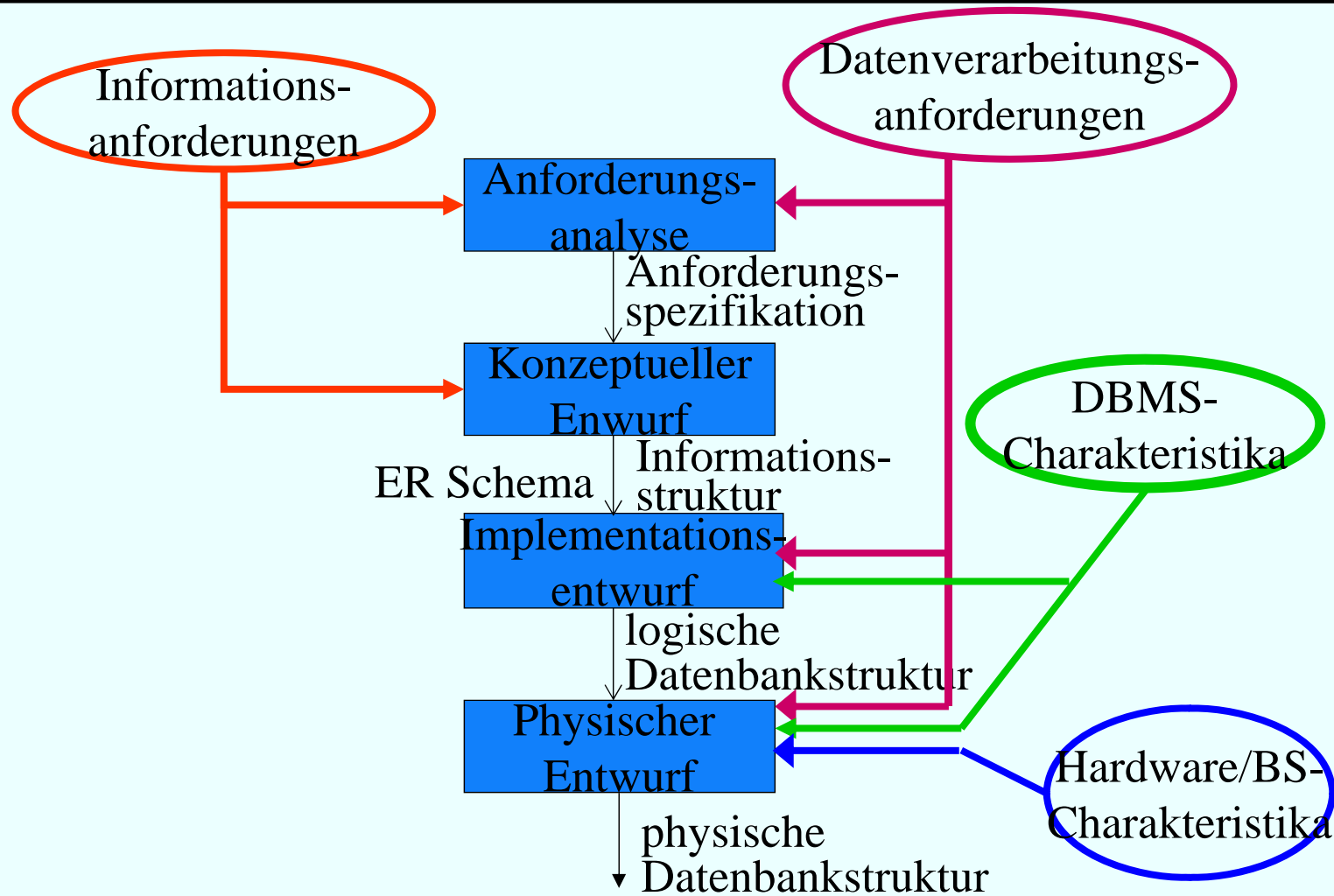

Konzeptueller Entwurf

Der ideale Entwurf (die ideale Spezifikation) ist

- eindeutig
- vollständig
- verständlich (für alle Beteiligten)
- redundanzfrei
- . . . und in der Realität nicht zu erreichen

Erstellung einer Spezifikation

Die eigentliche Analyse ist ein iterativer Prozess:

- Anwender erzählt Entwickler was er gern hätte
- Entwickler schreibt alles (was er verstanden hat) in seiner "Sprache" auf . . .
- . . . und übersetzt es in die "Sprache" des Anwenders
- dies wird dem Anwender gezeigt, mit dem Ergebnis, dass vieles noch nicht stimmt
- Änderungswünsche werden aufgenommen
- zurück zum zweiten Schritt

Entity/Relationship-Modellierung

Entity (Gegenstandstyp)

Relationship (Beziehungstyp)

Attribut (Eigenschaft)

Schlüssel (Identifikation)

Rolle

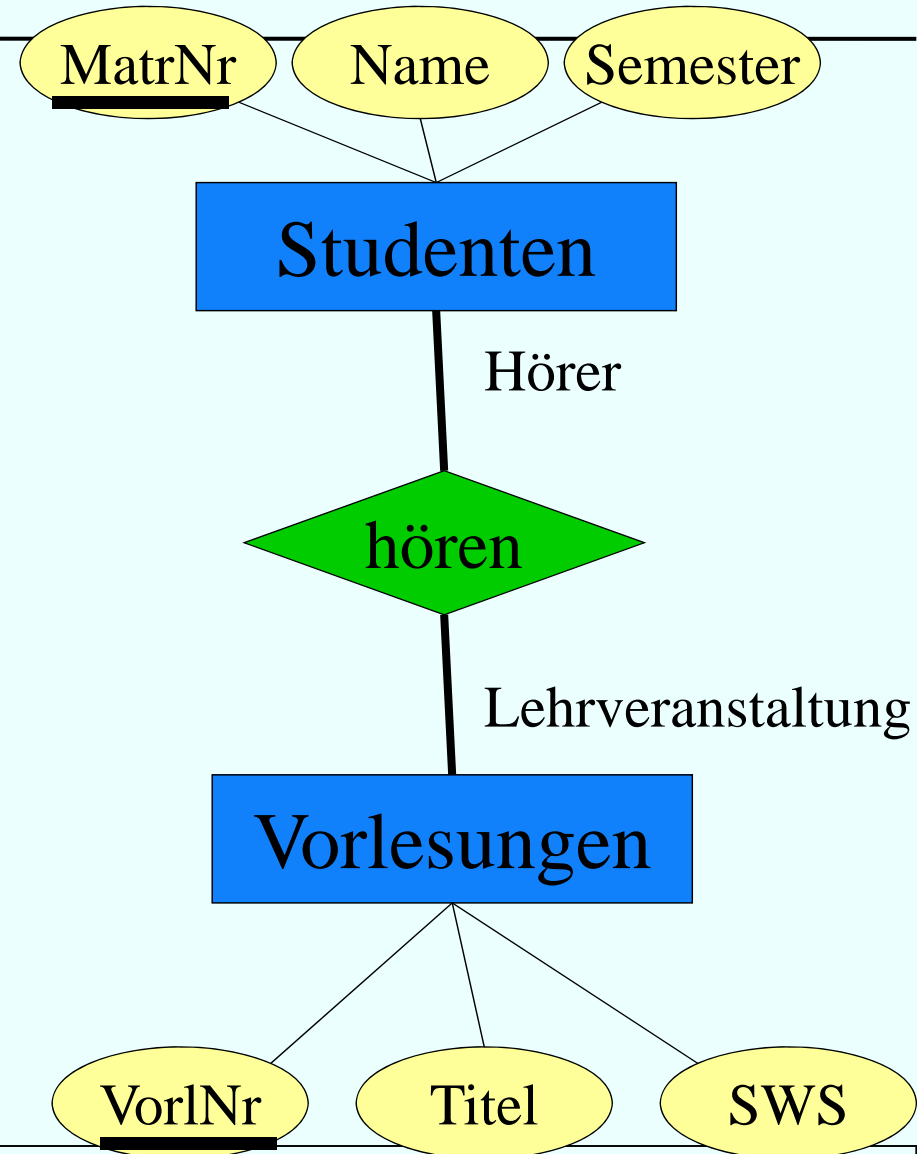

Universitätsschema

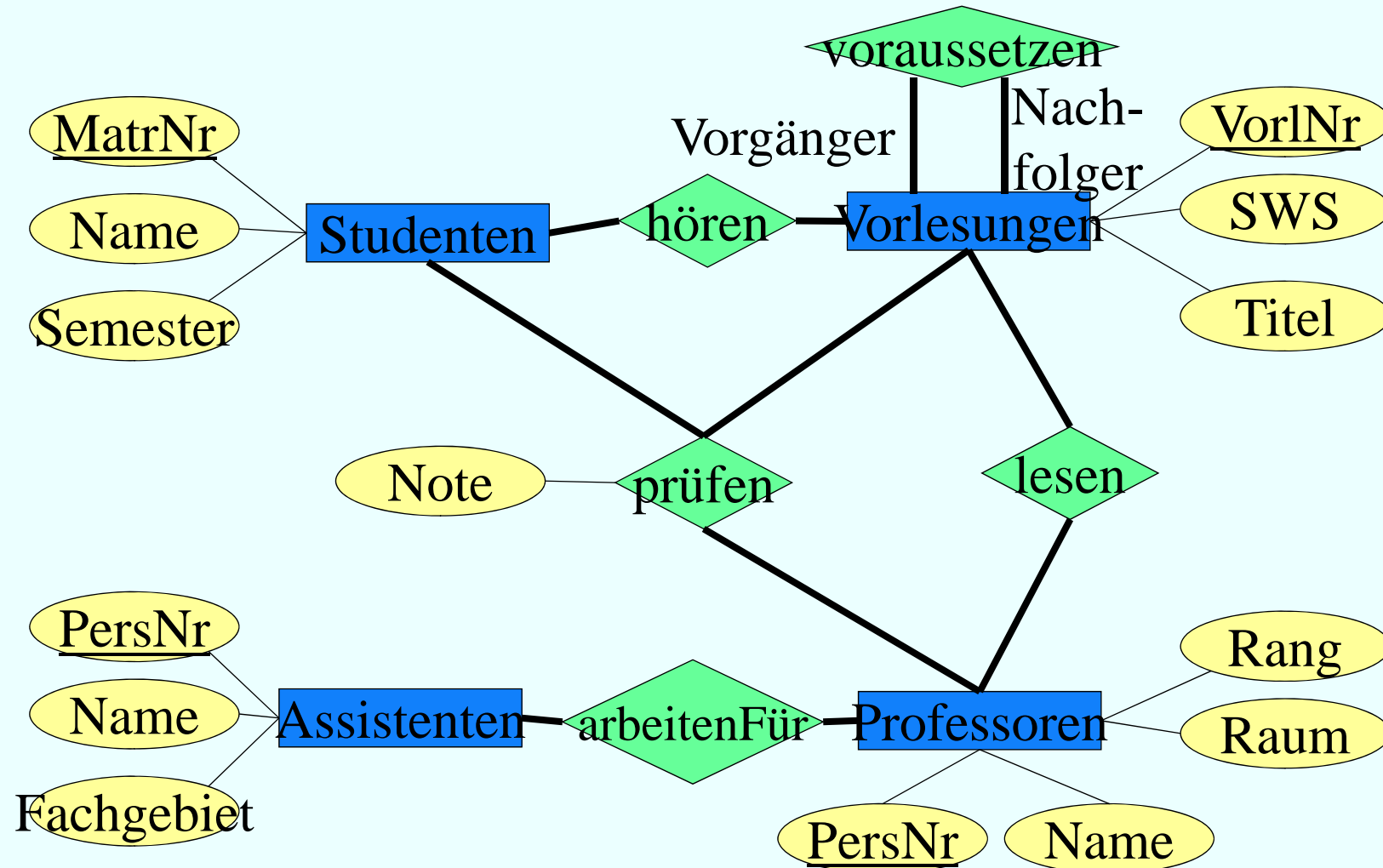

Funktionalitäten

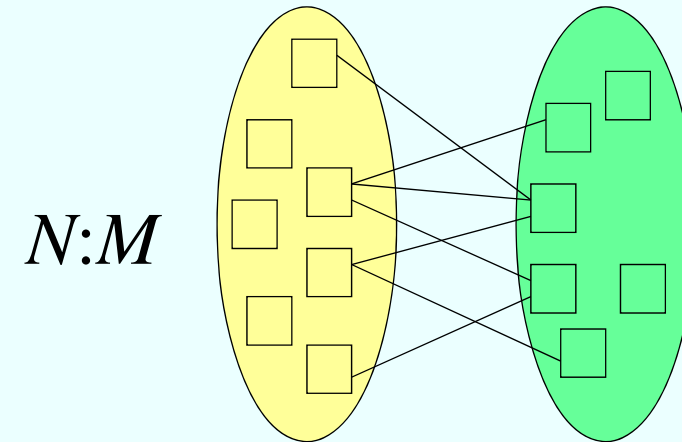
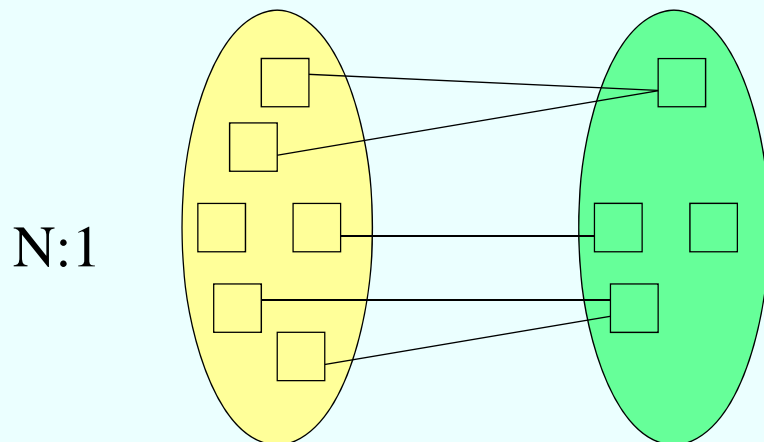
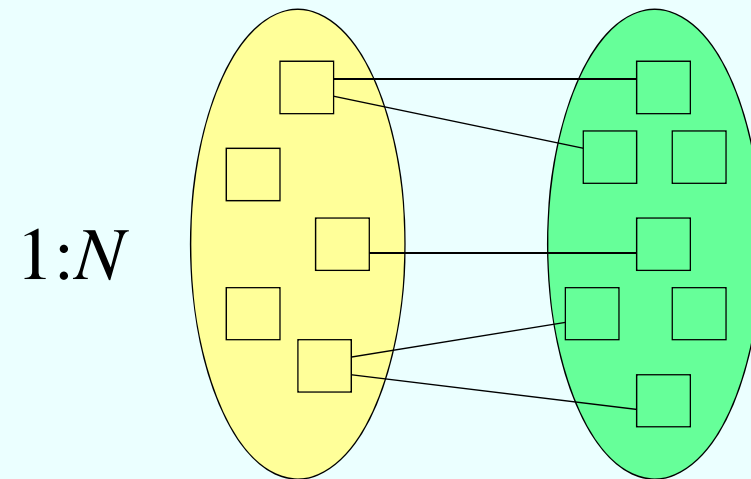
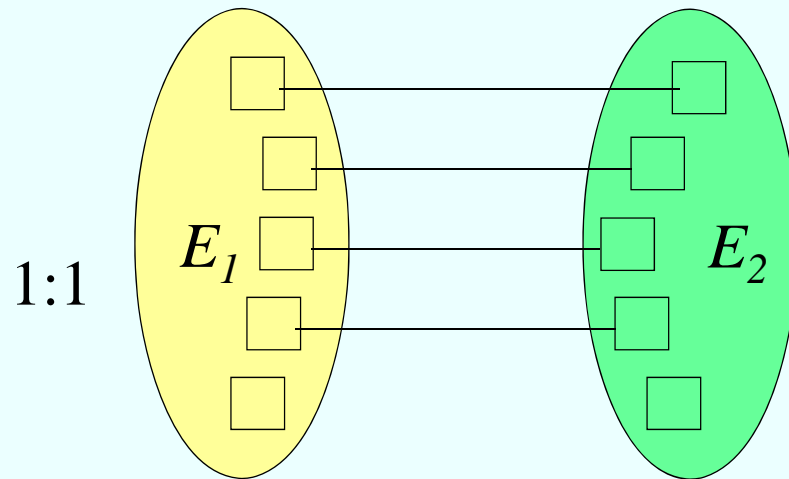
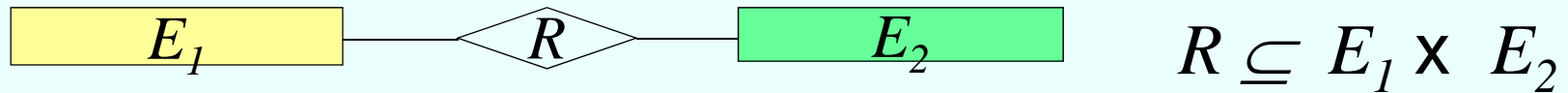

Beziehungstyp 1:N

Beziehungstyp 1:N

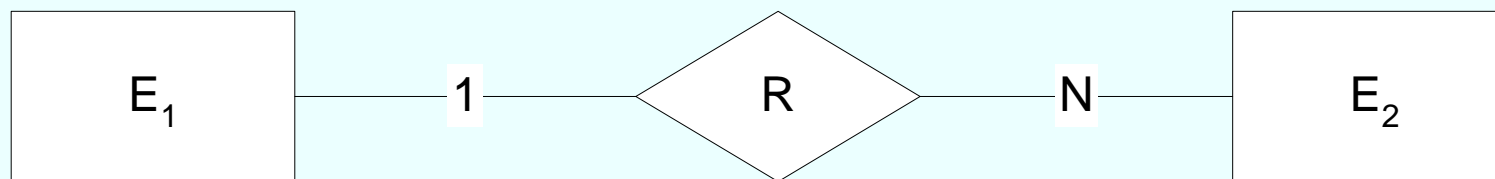

e₁ aus E₁ nimmt an N Beziehungen vom Typ R teil
e₂ aus E₂ nimmt an 1 Beziehung vom Typ R teil

Beispiel:

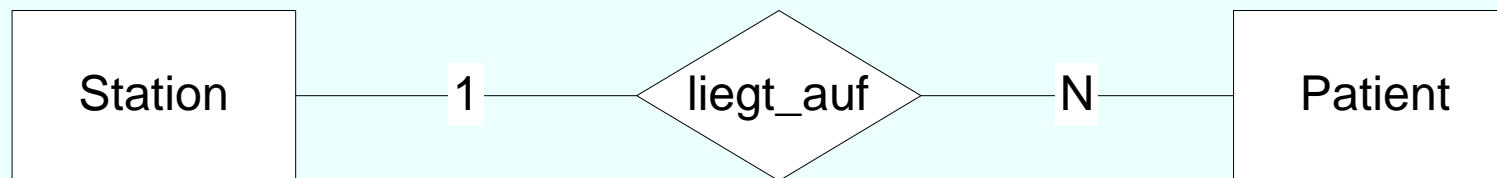

eine Station beherbergt mehrere Patienten
ein Patient liegt auf einer Station

Funktionalitäten bei n -stelligen Beziehungen

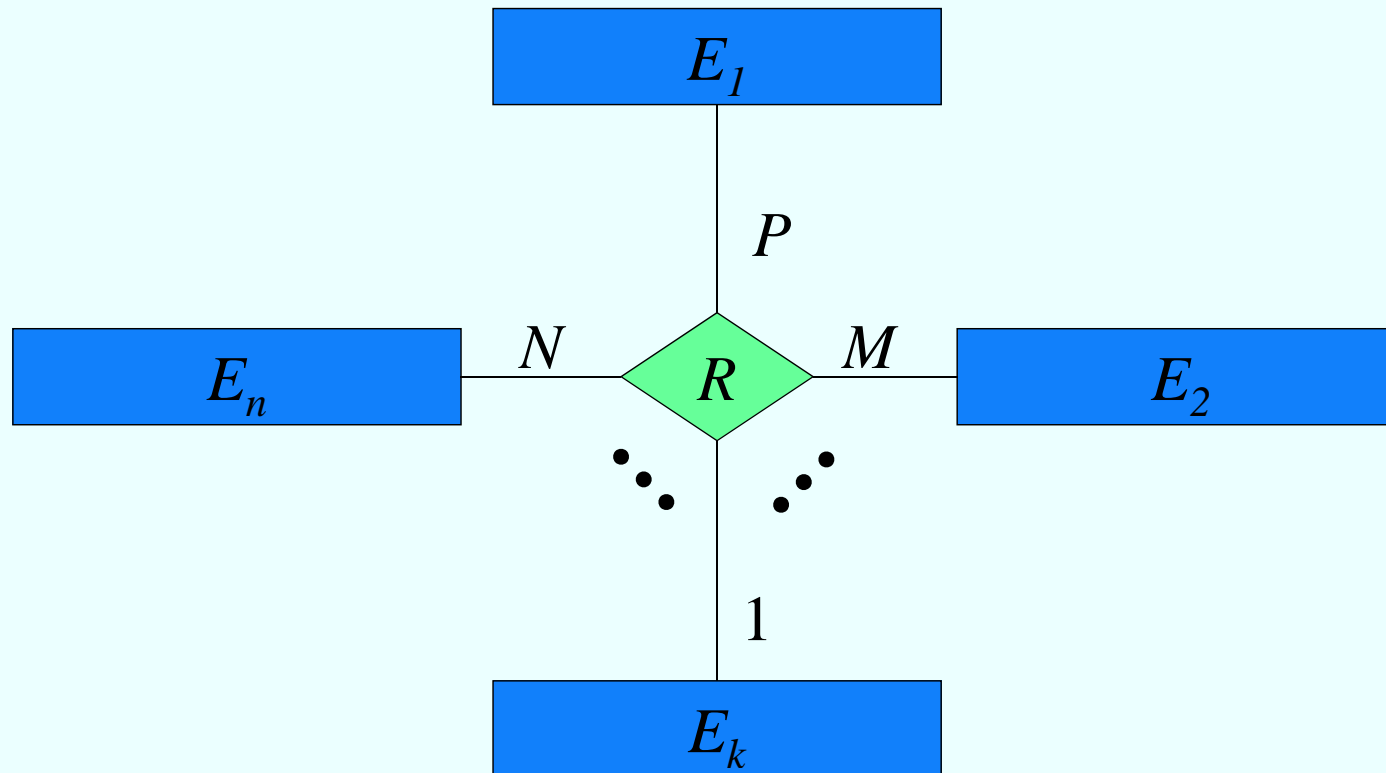

$$R : E_1 \times \dots \times E_{k-1} \times E_{k+1} \times \dots \times E_n \rightarrow E_k$$

Beispiel-Beziehung: *betreuen*

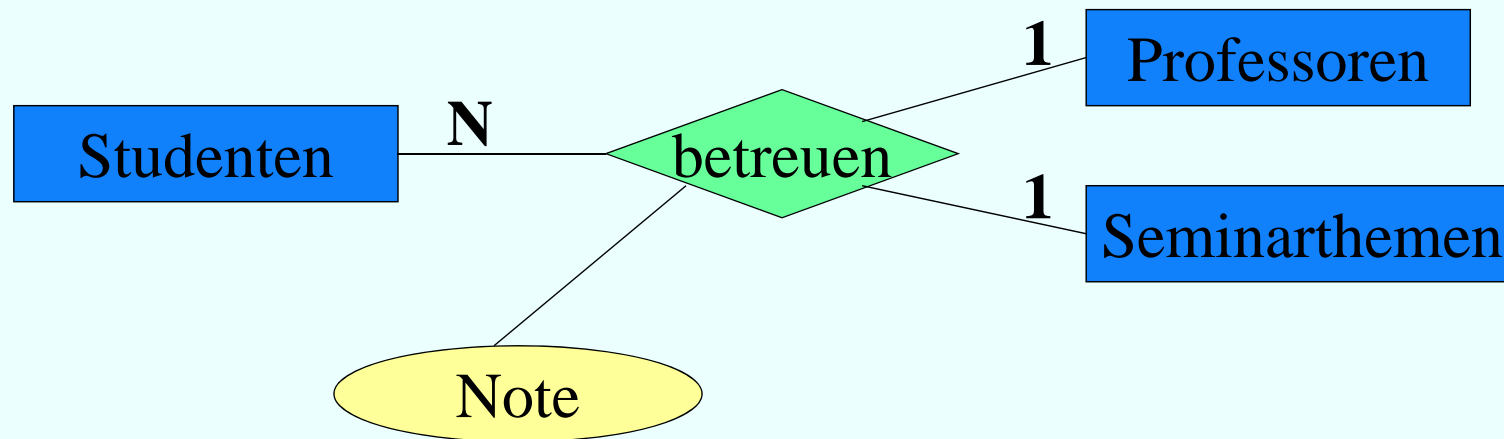

betreuen : Professoren x Studenten → Seminarthemen

betreuen : Seminarthemen x Studenten → Professoren

Dadurch erzwungene Konsistenzbedingungen

1. Studenten dürfen bei demselben Professor bzw. derselben Professorin nur ein Seminarthema "ableisten" (damit ein breites Spektrum abgedeckt wird).
2. Studenten dürfen dasselbe Seminarthema nur einmal bearbeiten – sie dürfen also nicht bei anderen Professoren ein schon einmal erteiltes Seminarthema nochmals bearbeiten.

Professoren können dasselbe Seminarthema „wiederverwenden“ – also dasselbe Thema auch mehreren Studenten erteilen.

Ein Thema kann von mehreren Professoren vergeben werden – aber an unterschiedliche Studenten.

Ausprägung der Beziehung *betreuen*

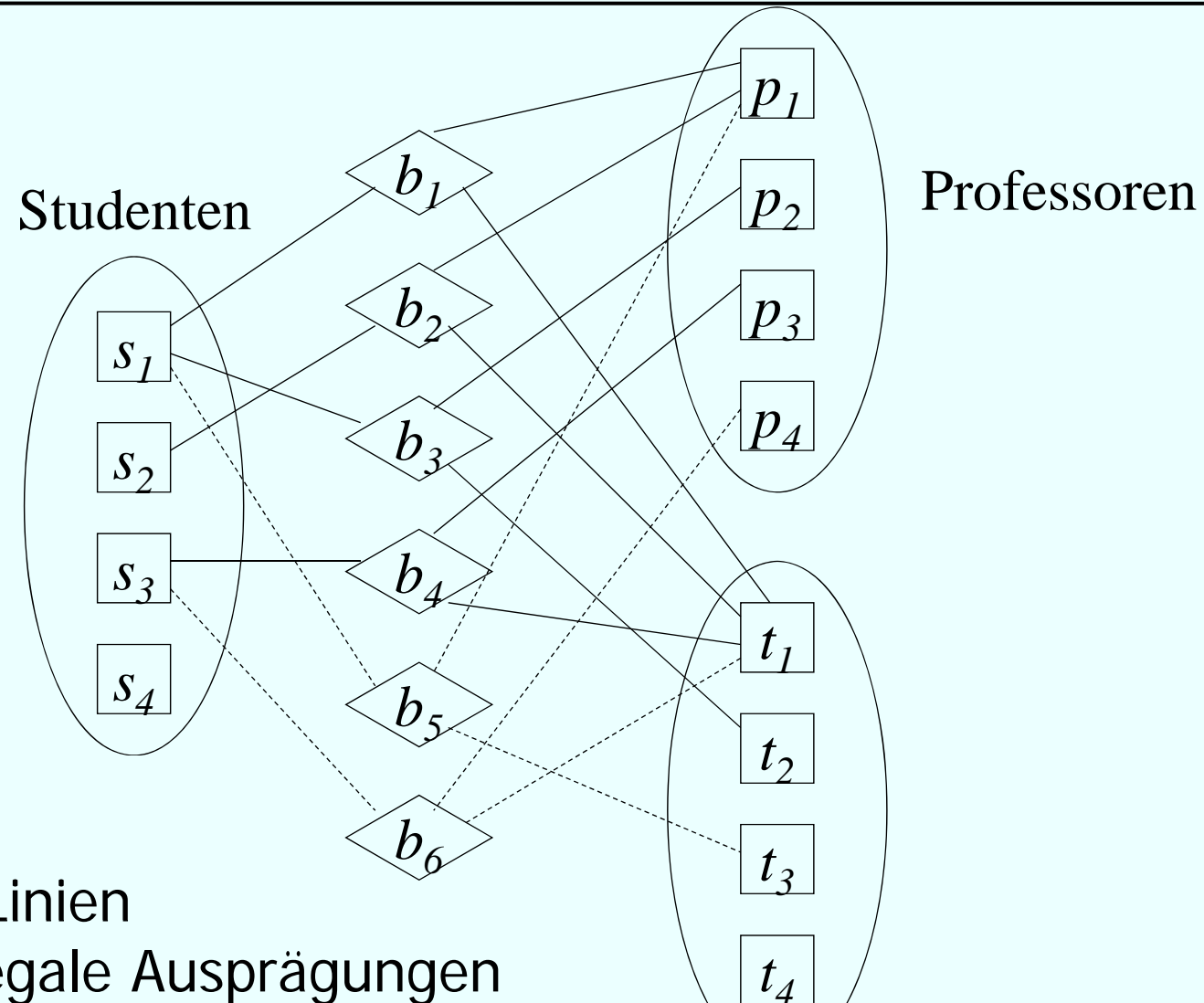

Gestrichelte Linien
markieren illegale Ausprägungen

Noch ein Beispiel

n-stellige Beziehung:

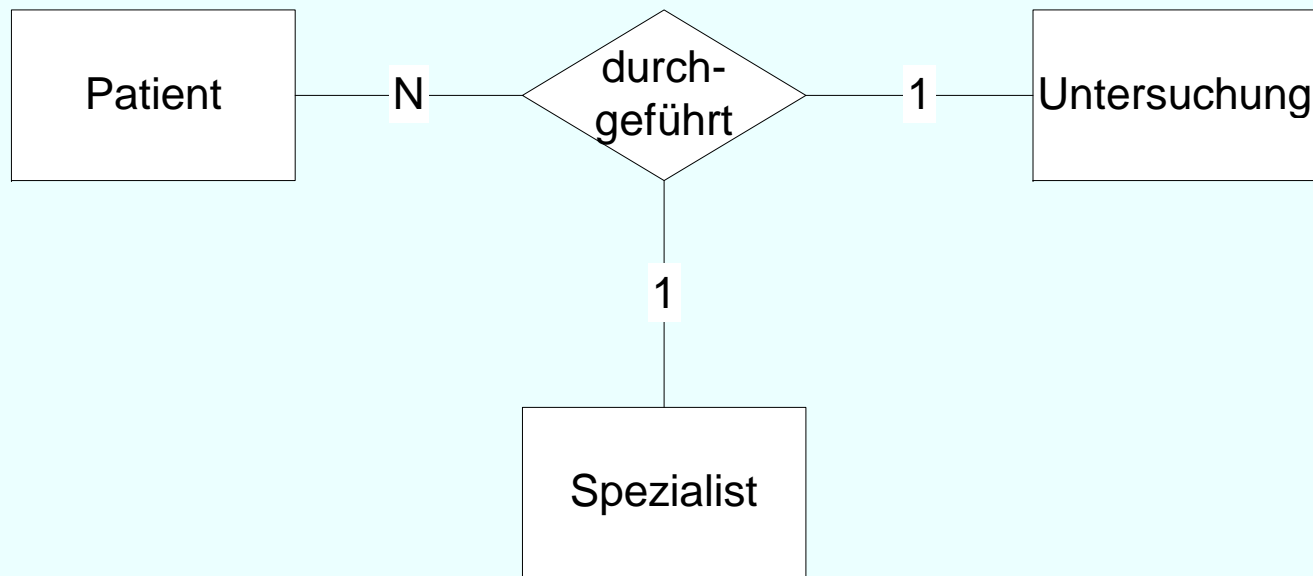

Eine Untersuchung wird von einem Spezialisten an mehreren Patienten durchgeführt

Ein Patient bekommt von einem Spezialisten nur eine Untersuchung

Eine Untersuchung wird an einem Patienten nur von einem Spezialisten durchgeführt

Universitätsschema

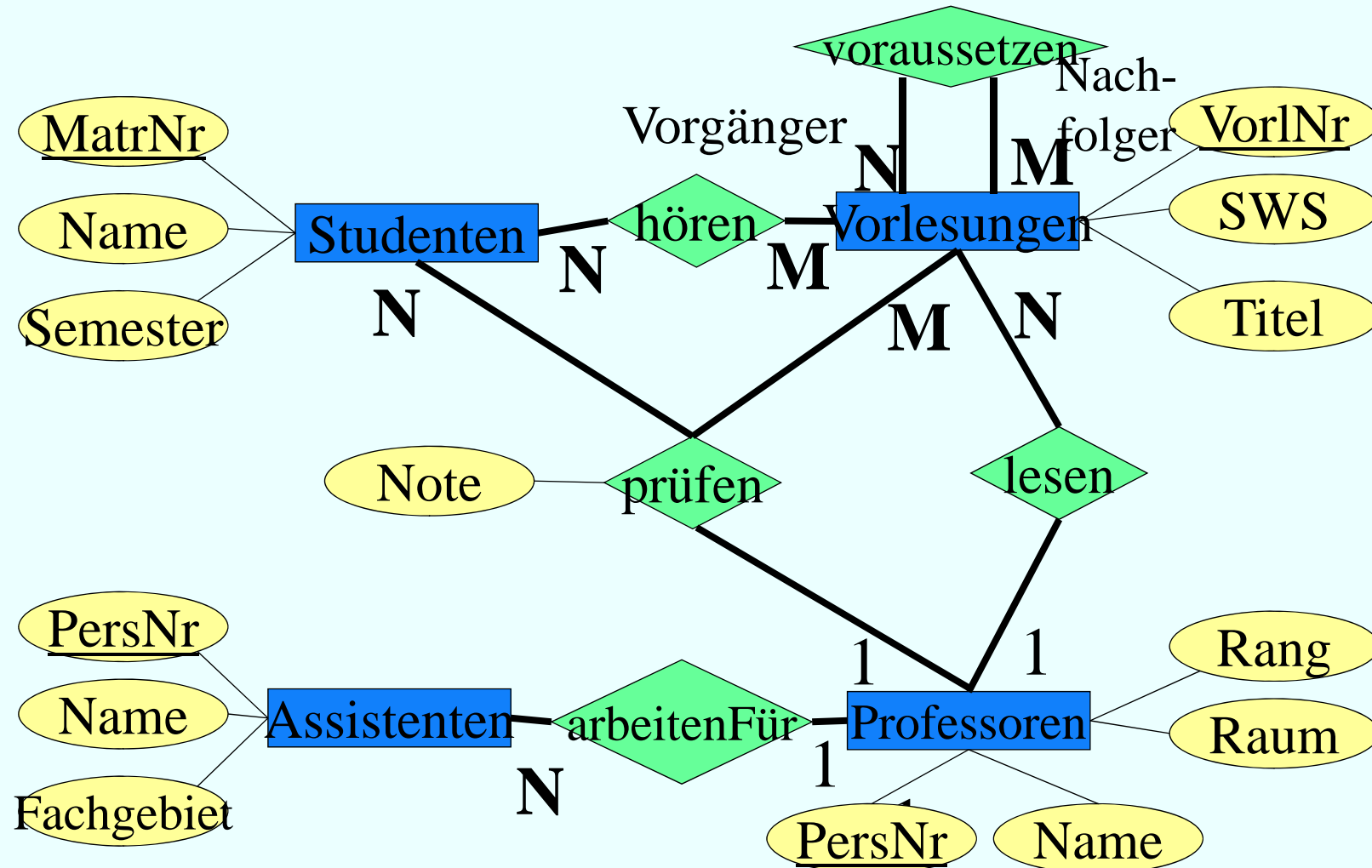

(min, max)-Notation

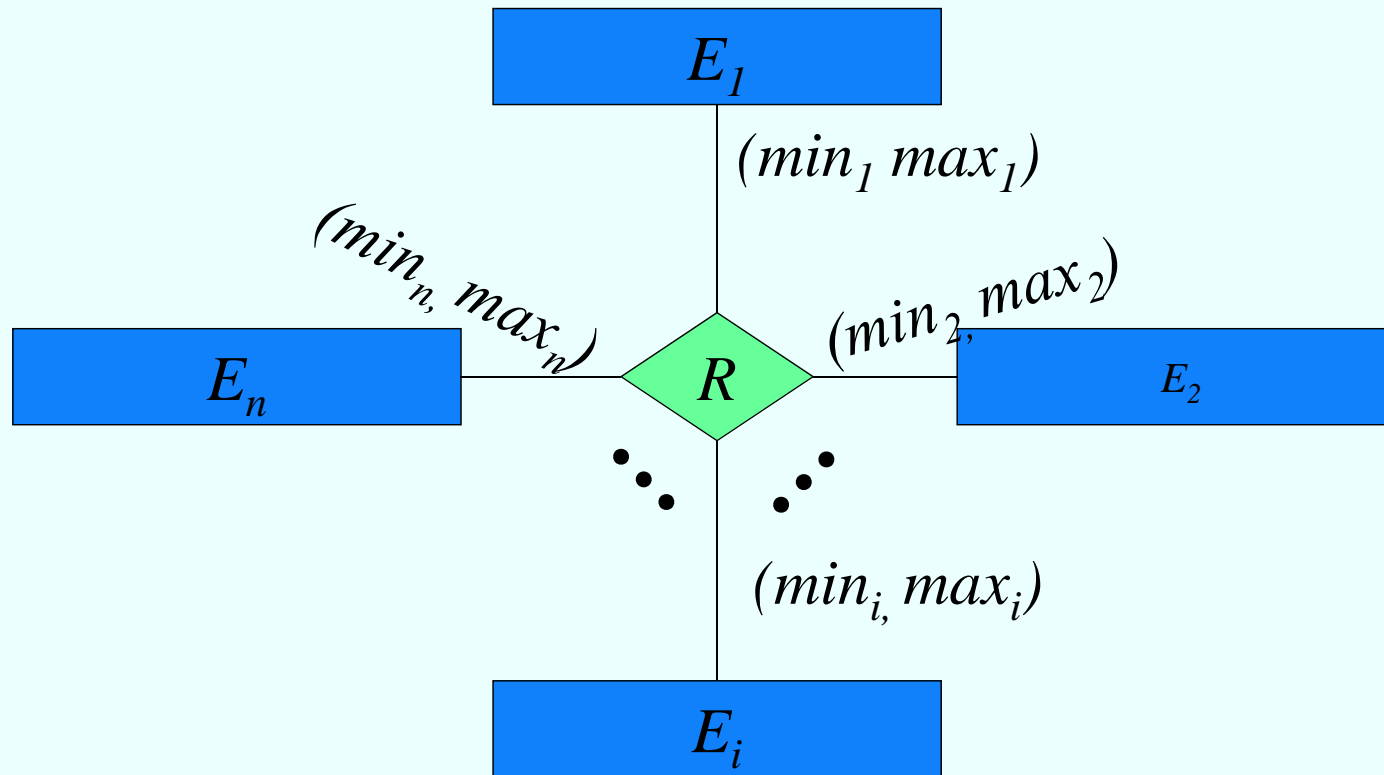

$$R \subseteq E_1 \times \dots \times E_i \times \dots \times E_n$$

Für jedes $e_i \in E_i$ gibt es

- Mindestens min_i Tupel der Art (\dots, e_i, \dots) und
- Höchstens max_i viele Tupel der Art $(\dots, e_i, \dots) \in R$

Beispiel (min, max)

- Kardinalitätsrestriktionen:

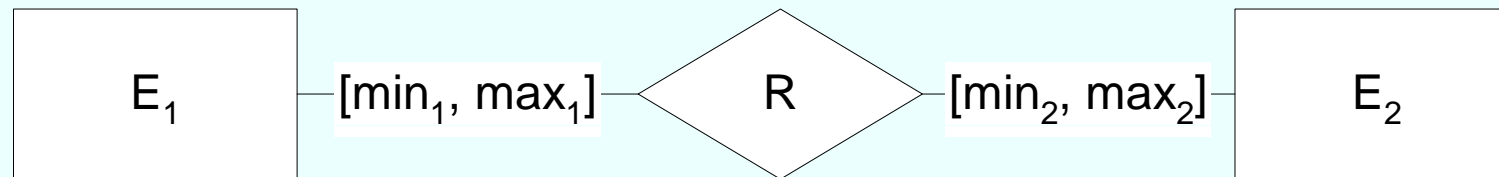

e_1 nimmt an $[\min_1, \max_1]$ Beziehungen vom Typ R teil
 e_2 nimmt an $[\min_2, \max_2]$ Beziehungen vom Typ R teil

Beispiel:

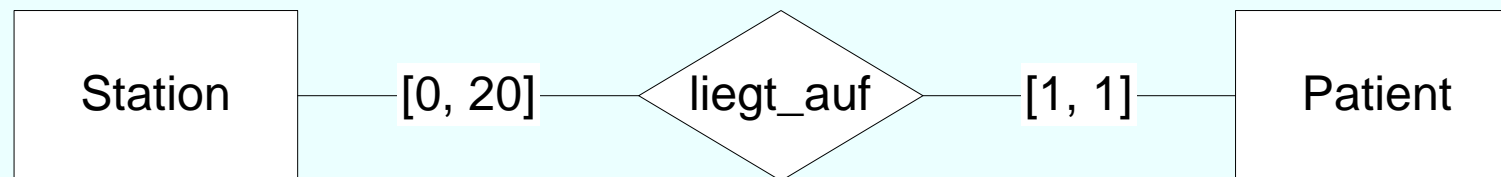

auf einer Station liegen 0 – 20 Patienten
ein Patient liegt auf genau einer Station

Aufgabe für nächste Woche

*Lesen und versuchen Sie zu verstehen aus
Datenmanagement mit SQL, HPI
open.hpi.de/courses/sql:*

Woche 2: 2.05 –

Komplexe Beziehungen in ER Modellen

Fragen dazu bitte nächste Woche!

Schwache, existenzabhängige Entities

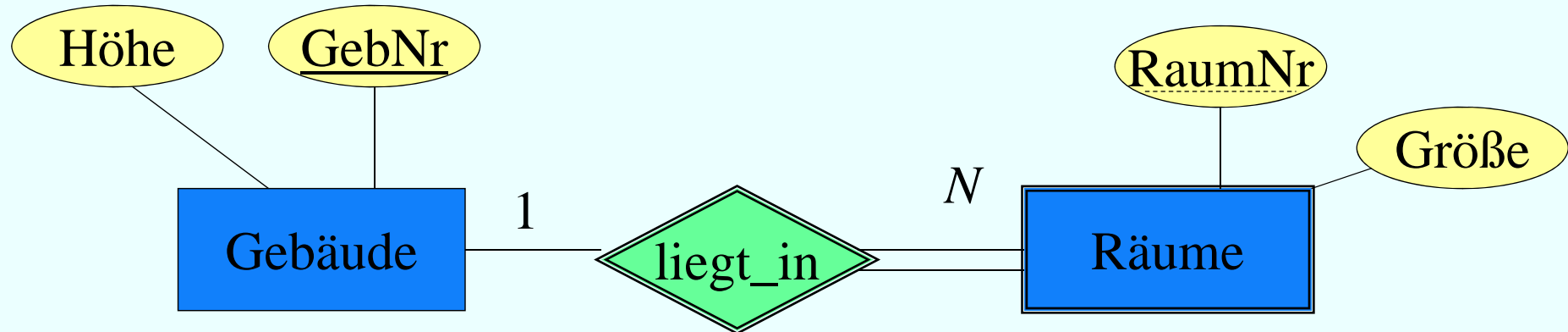

- Beziehung zwischen "starken" und schwachem Typ ist immer 1:N (oder 1:1 in seltenen Fällen)
- Warum kann das keine N:M-Beziehung sein?
- RaumNr ist nur innerhalb eines Gebäudes eindeutig
- Schlüssel ist: GebNr **und** RaumNr

Prüfungen als schwacher Entitytyp

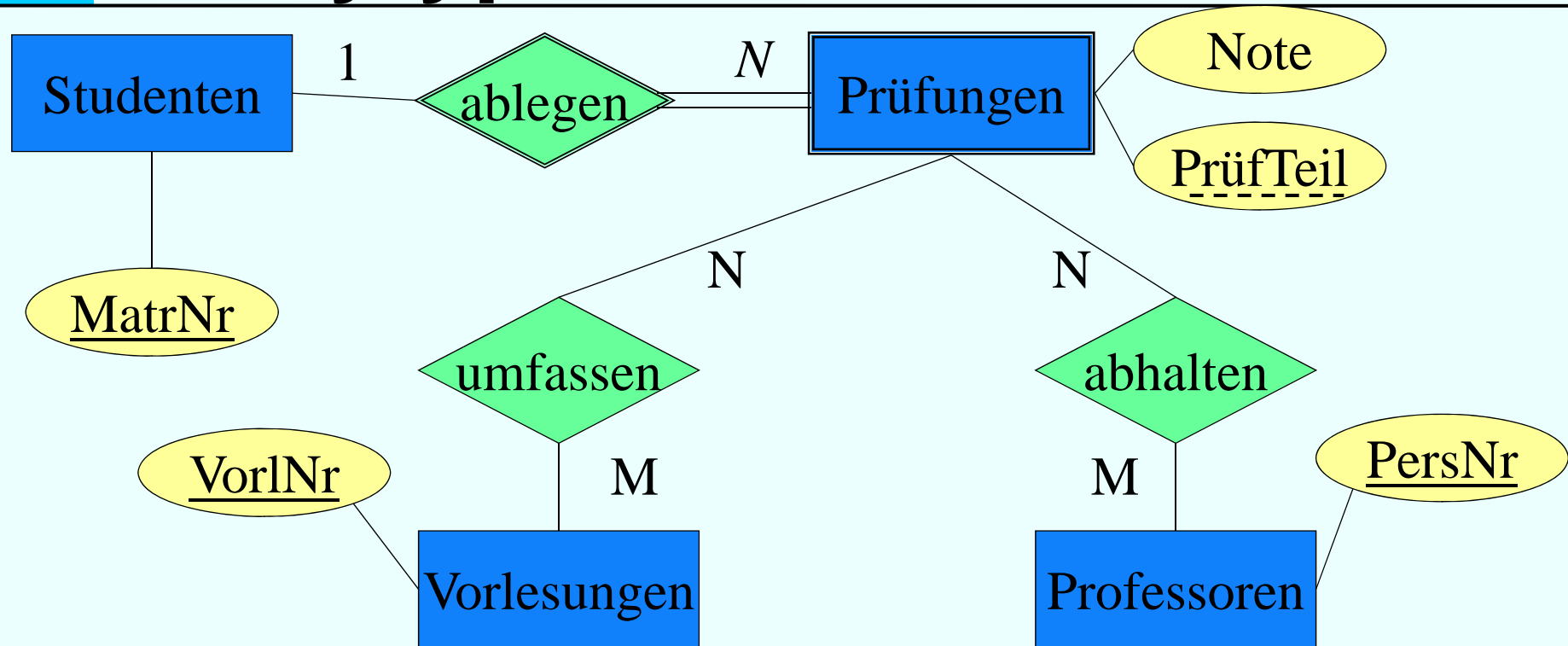

- Mehrere Prüfer in einer Prüfung
- Mehrere Vorlesungen werden in einer Prüfung abgefragt